

# Conseil scolaire acadien provincial

## Organigramme

**Conseil scolaire**  
Membres élus et nommés 2008-2012

Gaudet, Kenneth (Clare) ..... président  
d'Entremont, Jeanelle (Argyle) ..... vice-présidente

|                                   |                              |
|-----------------------------------|------------------------------|
| Benoit, Alfred (Pomquet et Truro) | Cottreau, Marcel (Clare)     |
| Charland, Clermont (Sydney)       | Doucette, Donald (Argyle)    |
| Jacquard, Donald (Argyle)         | Lavigne, Hélène (Greenwood)  |
| LeBlanc, Gilles A. (Chéticamp)    | LeBlanc, Jacques (Halifax)   |
| LeFort, Léonard (Chéticamp)       | Marchand, Louise (Richmond)  |
| Middleton, Hank (Rive-Sud)        | Nahimana, Emmanuel (Halifax) |
| Samson, Blair (Richmond)          | Surette, André (Halifax)     |
| Thériault, Sophie (Clare)         |                              |

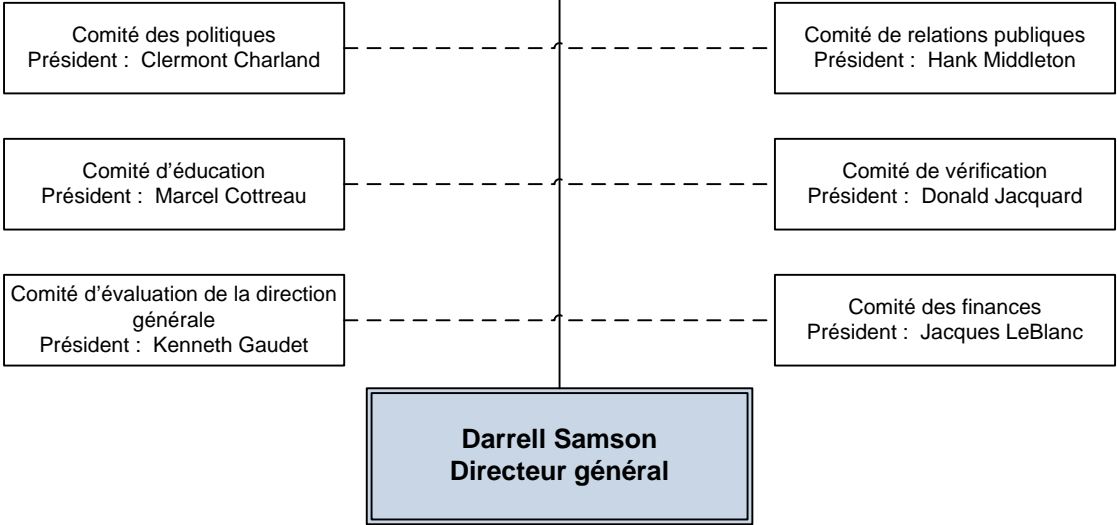

# Organigramme fonctionnel 2011 - 2012

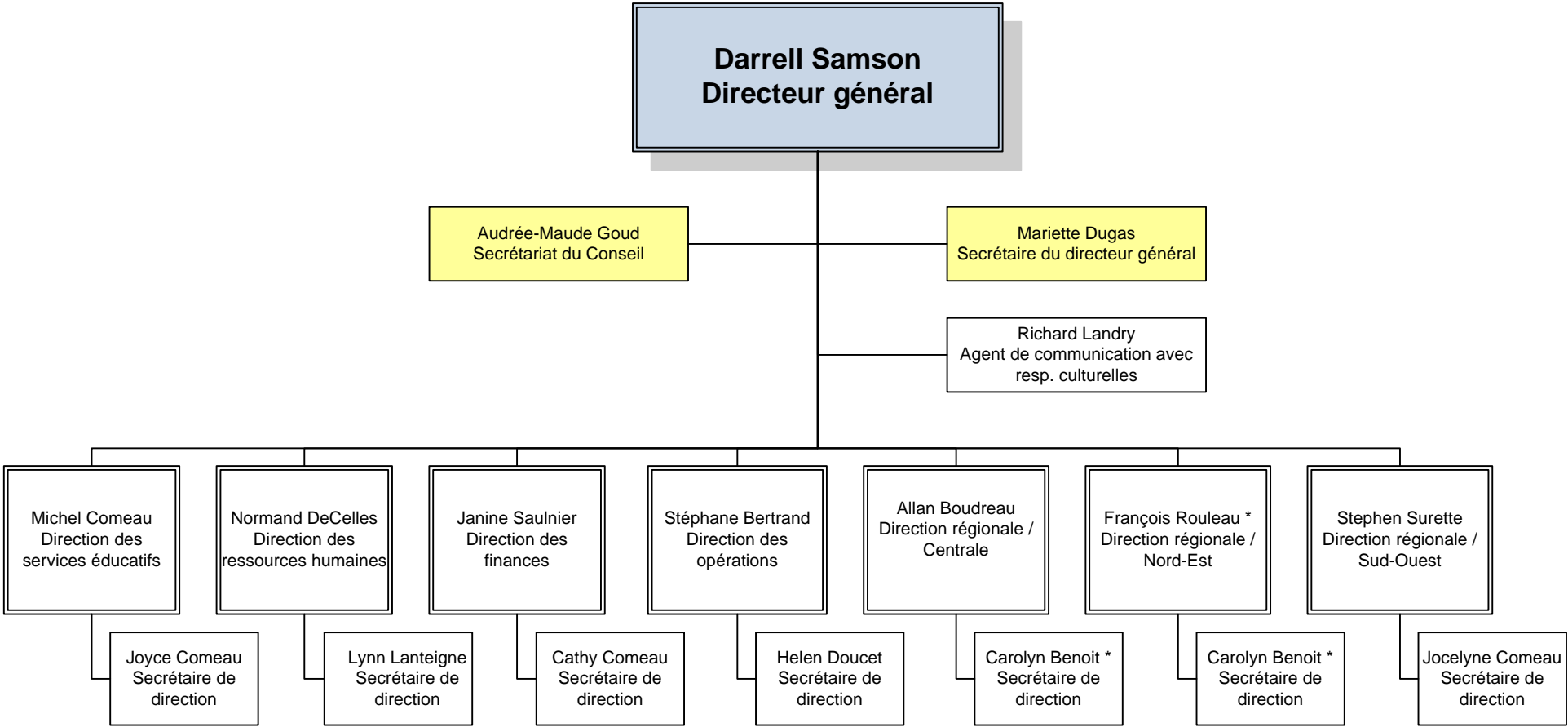

\* indique un poste  
À 50 %

# Secteur des services éducatifs

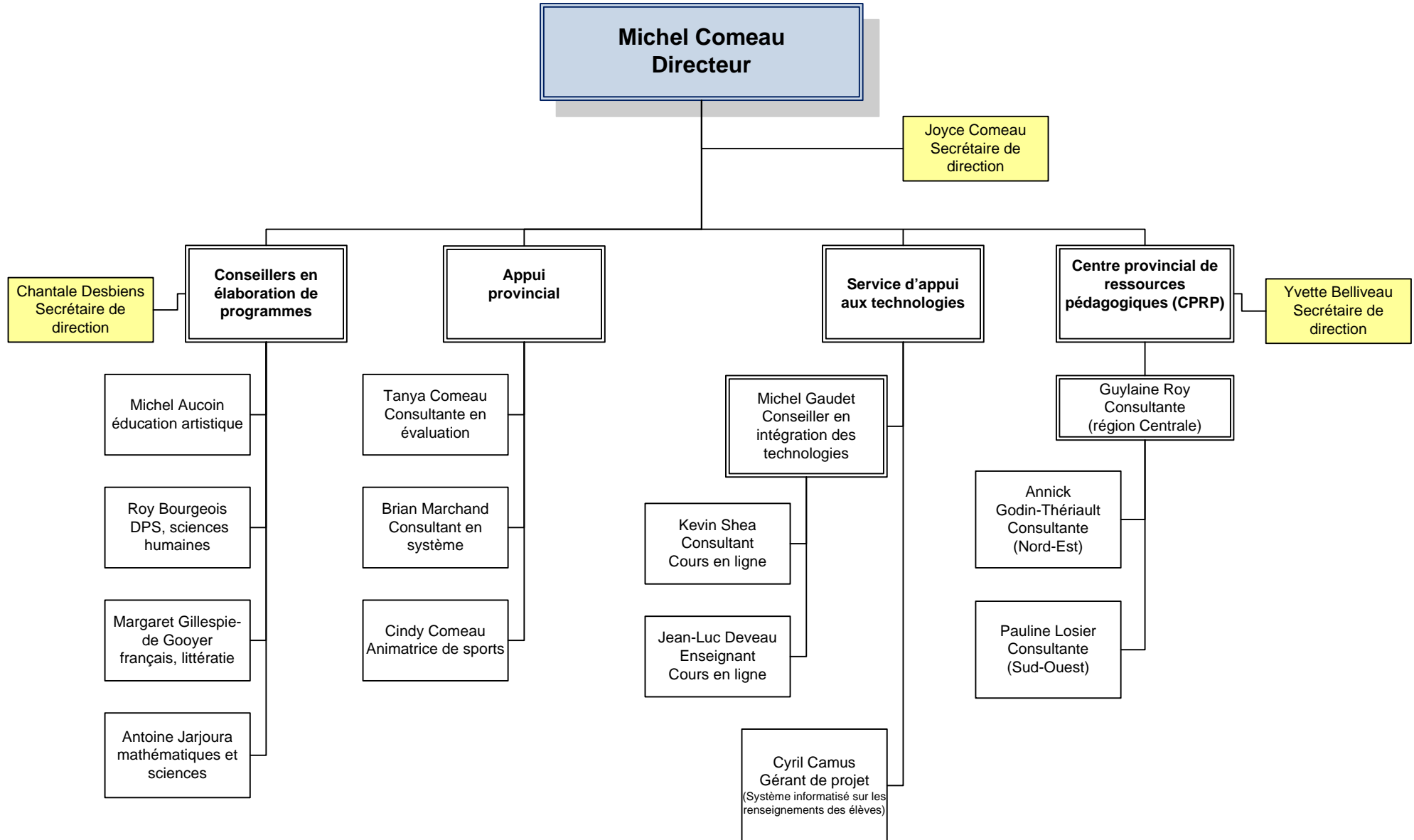

# Direction des ressources humaines

Autre responsabilité  
Santé et sécurité au travail

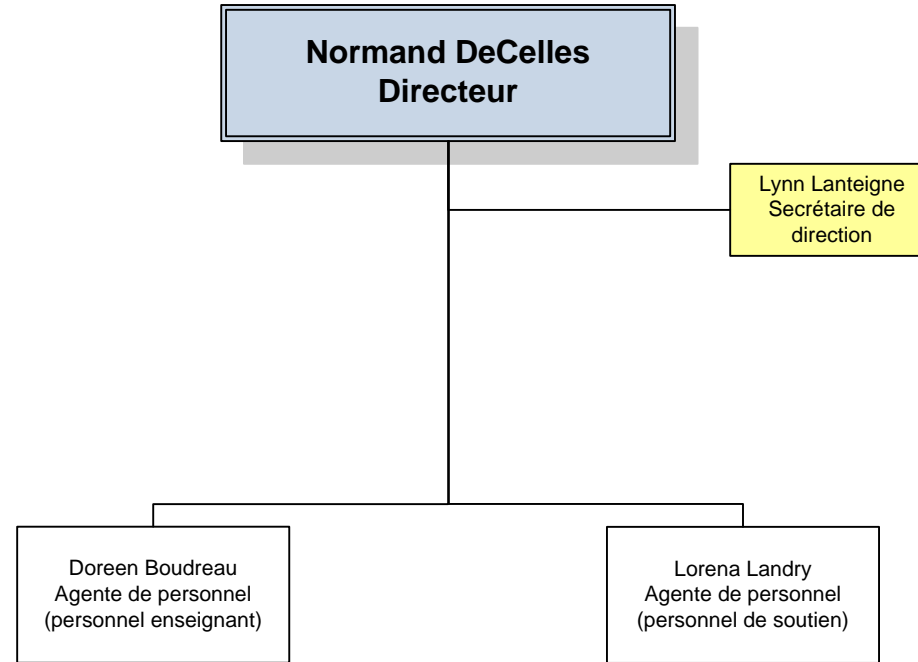

# Direction des finances

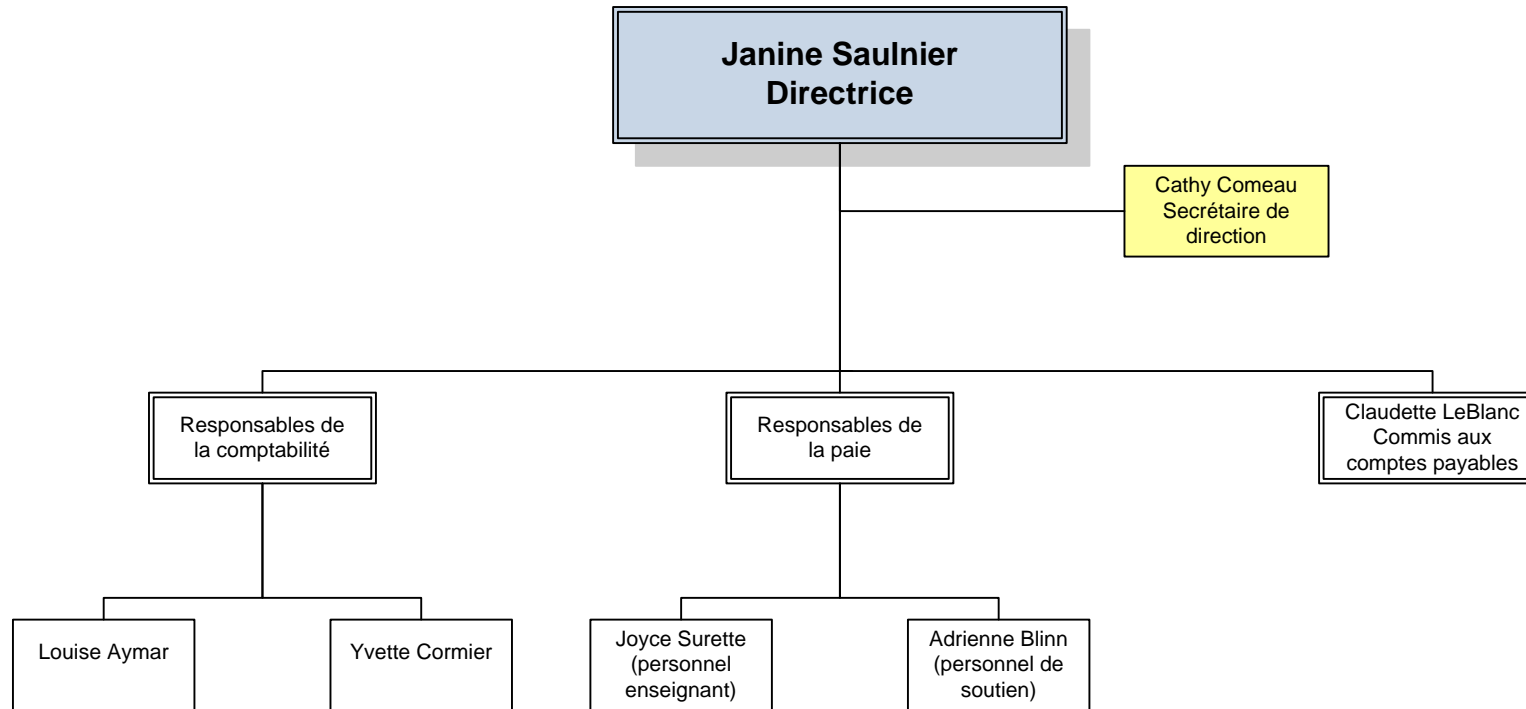

# Direction des opérations

**Autres responsabilités**  
- Transport - régions Centrale et Nord-Est  
- Dossier construction de nouvelles écoles  
- Dossier rénovations

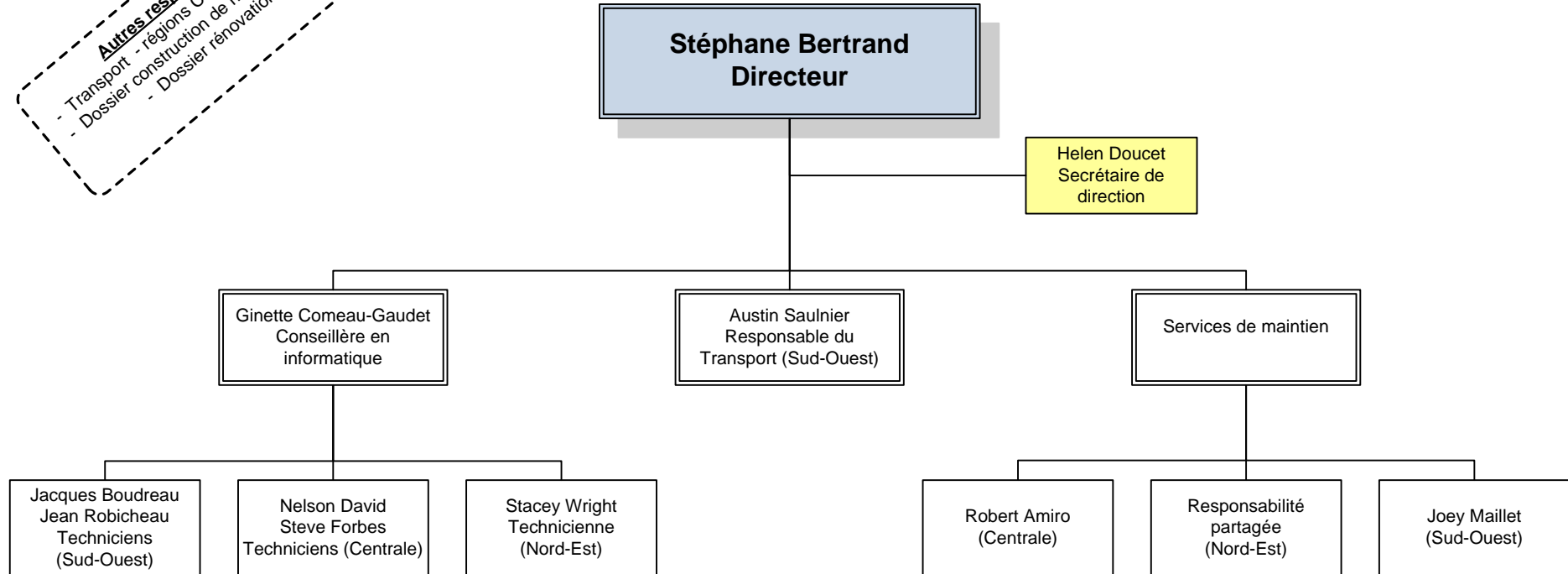

# Direction régionale

## Région Centrale

*Autres responsabilités*  
- Service aux élèves  
- Direction de l'École des Beaux-Marais

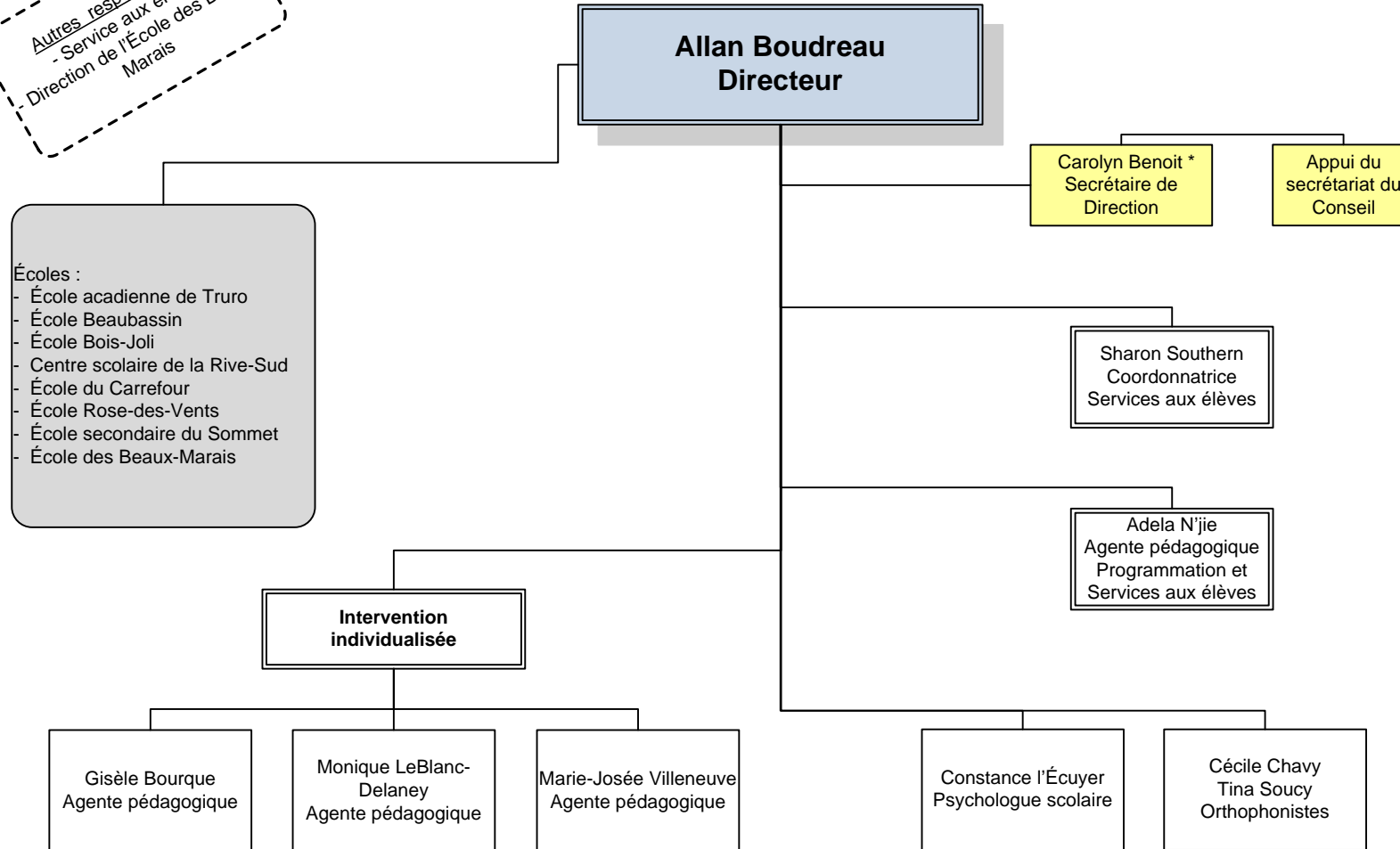

\* indique un poste À 50 %

# Direction régionale

## Région Nord-Est

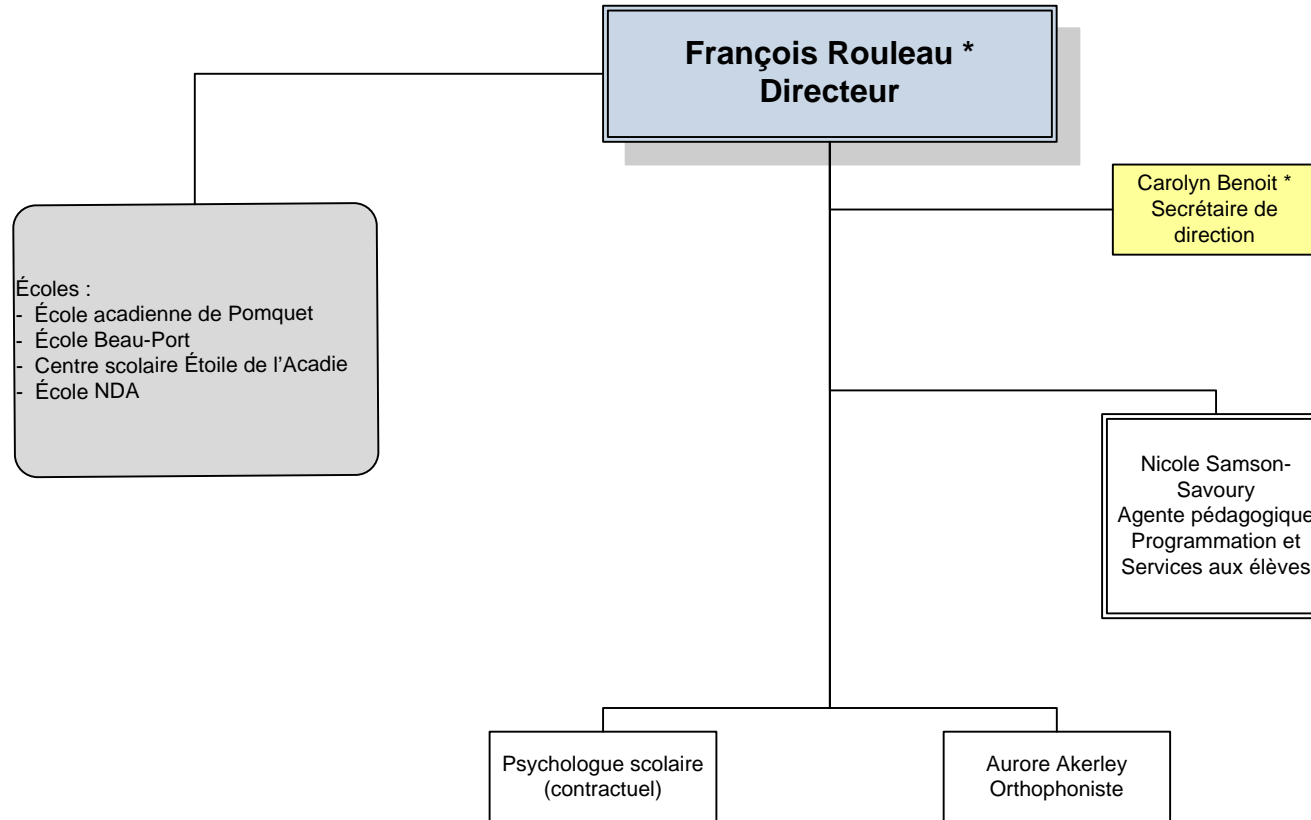

\* indique un poste  
À 50 %

# Direction régionale

## Région Sud-Ouest

Autres responsabilités  
- Construction identitaire et francisation  
- Comités d'école consultatifs  
- Plans d'amélioration des écoles

Écoles :

- École Belleville
- École secondaire de Par-en-Bas
- École Jean-Marie-Gay
- École Joseph-Dugas
- École Saint-Albert
- École Stella-Maris
- École secondaire de Clare
- École Wedgeport

